



RITE

Alta2
Nera2
Ria2
Alta
Nera
Ria

Mode d'emploi

oticon
PEOPLE FIRST

Présentation du modèle

Ce mode d'emploi concerne les modèles RITE des familles d'aides auditives suivantes :

Inium Sense

- | | | |
|------------------------------------|------------------------------------|-----------------------------------|
| <input type="checkbox"/> Alta2 Pro | <input type="checkbox"/> Nera2 Pro | <input type="checkbox"/> Ria2 Pro |
| <input type="checkbox"/> Alta2 | <input type="checkbox"/> Nera2 | <input type="checkbox"/> Ria2 |

Inium

- | | | |
|-----------------------------------|-----------------------------------|----------------------------------|
| <input type="checkbox"/> Alta Pro | <input type="checkbox"/> Nera Pro | <input type="checkbox"/> Ria Pro |
| <input type="checkbox"/> Alta | <input type="checkbox"/> Nera | <input type="checkbox"/> Ria |

Ces aides auditives sont disponibles avec les écouteurs suivants :

- Écouteur 60
- Écouteur 85
- Écouteur 100
- Embout Power écouteur 100
- Embout Power écouteur 105 (uniquement sur les modèles Inium Sense)

Introduction

Ce mode d'emploi vous guide dans l'utilisation et l'entretien de votre nouvel appareil auditif. Nous vous invitons à lire attentivement ce mode d'emploi, y compris la **section Avertissements**. Cela vous aidera à tirer le maximum de votre nouvel appareil auditif.

Votre audioprothésiste a ajusté l'appareil auditif à vos besoins. Si vous avez d'autres questions, veuillez contacter votre audioprothésiste.

| **À propos de** | Démarrage | Manipulation | Options | Avertissements | Suppléments |

Pour plus de facilité, ce mode d'emploi contient une barre de navigation qui vous aidera à vous repérer facilement dans les différentes sections.

Conseils d'utilisation

L'appareil auditif est destiné à amplifier et transmettre le son à l'oreille et compenser ainsi les pertes auditives légères à sévères. L'aide auditive est destinée à une utilisation par des adultes et des enfants de plus de 36 mois.

REMARQUE IMPORTANTE

L'amplification de l'appareil auditif est ajustée de façon unique et optimisée selon vos capacités auditives personnelles au cours de l'adaptation de l'appareil effectuée par votre audioprothésiste.

Sommaire

À propos de

Identifier l'écouteur et l'embout de votre appareil auditif	8
Votre aide auditive	10
Identifier les appareils gauche et droit	12
Pile	13

Démarrage

Allumer et éteindre l'appareil auditif	14
Quand remplacer une pile	15
Remplacer la pile	16

Manipulation

Prendre soin de votre appareil auditif	18
Outil multi-usages pour manipulation des piles et nettoyage	19
Mettre l'appareil auditif	20
Embouts standards : dôme ou Grip Tip	22
Remplacer le dôme ou le Grip Tip	23
Filtre ProWax miniFit	24
Remplacer le filtre ProWax miniFit	25
Embouts personnalisés : Micro-Embouts, LiteTip ou Embouts Power	26

Entretien du Micro-Embout, LiteTip ou embout Power	27
Remplacer le filtre ProWax dans les intra-auriculaires	28

Options

Fonctions et accessoires en option	30
Activer le mode silencieux de l'appareil auditif	31
Changer les programmes	32
Changer le volume	34
Logement de pile de sécurité	36
Accessoires Wireless	38
Autres options	40

Avertissements

Avertissements	42
----------------	----

Suppléments

Guide de dépannage	48
Résistant à l'eau	50
Conditions d'utilisation	51
Certificat de garantie	52
Garantie internationale	53
Informations techniques	54

Identifier l'écouteur et l'embout de votre appareil auditif

Vous pourrez ainsi naviguer plus facilement dans ce mode d'emploi.

Un RITE est fourni avec différents écouteurs et embouts.

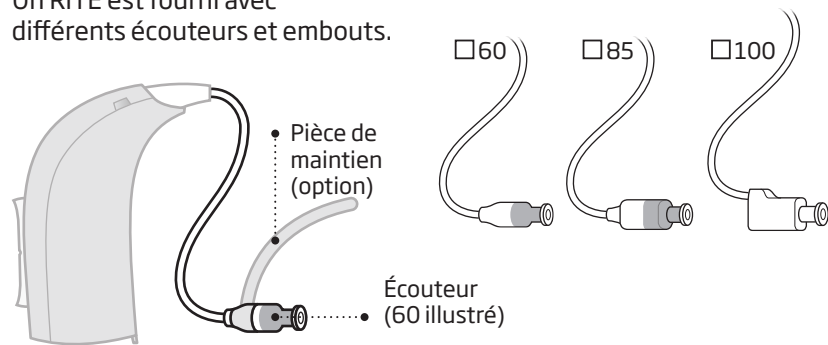

Écouteurs

Un RITE est muni de l'un des écouteurs suivants.

Embouts

Un RITE est muni de l'un des embouts suivants.

Écouteurs à embouts Power

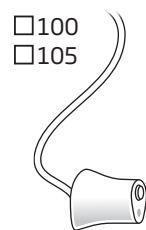
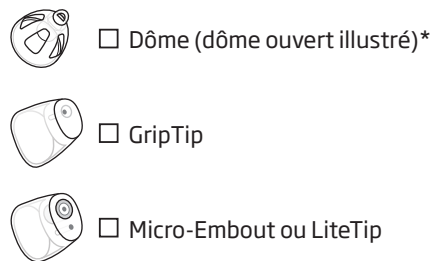

* Référez-vous aux instructions de remplacement du dôme ou du Grip Tip à la section : Remplacer le dôme ou le Grip Tip

Votre aide auditive

Descriptif

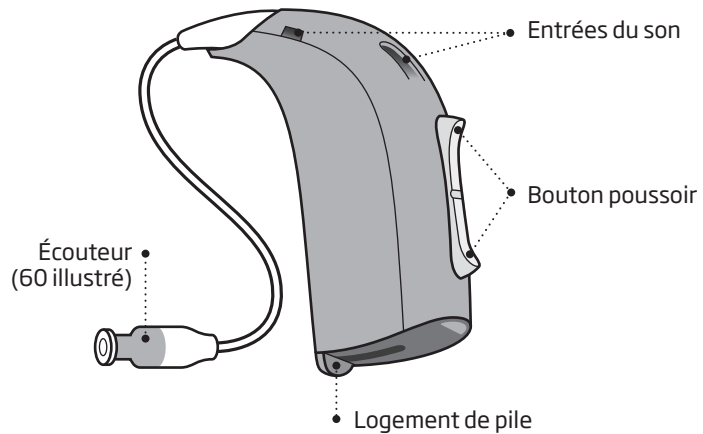

Utilisation

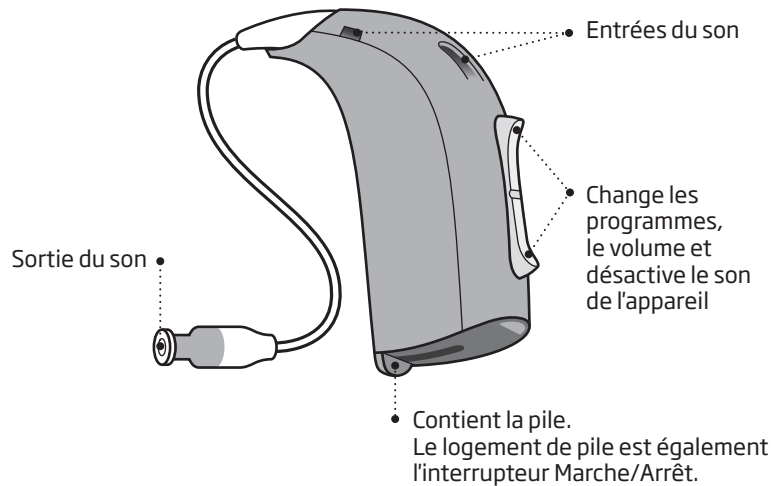

Identifier les appareils gauche et droit

Il est important de distinguer l'aide auditive gauche de l'aide auditive droite car elles peuvent être programmées différemment. Vous trouverez des points de couleur gauche/droit à l'intérieur du tiroir pile, sur les écouteurs 60 et 85, sur les Micro-Embouts ou sur les LiteTips.

Un point **ROUGE** marque
l'appareil DROIT.

Un point **BLEU** marque
l'appareil GAUCHE.

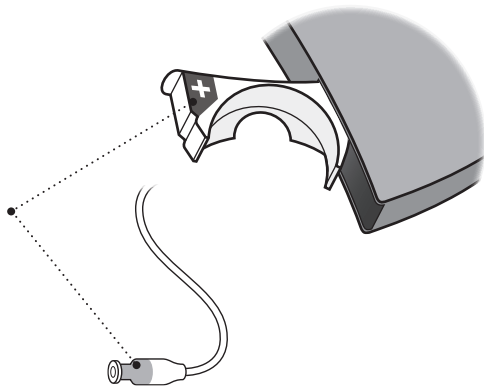

Pile

Votre appareil auditif est un dispositif électronique miniature qui fonctionne avec des piles spéciales. Pour activer l'appareil auditif, vous devez insérer une pile neuve dans le logement de pile. Découvrez comment procéder dans la section « Remplacer la pile ».

Logement de pile

La pile de votre appareil
est une taille 312.

Tirez pour ouvrir

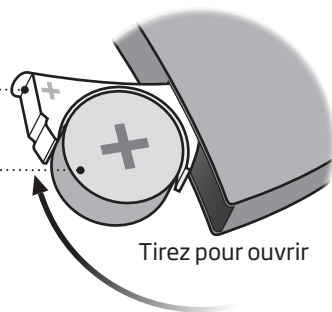

Allumer et éteindre l'appareil auditif

Le logement de pile est également utilisé pour allumer et éteindre l'appareil auditif. Pour éviter de décharger la pile prématurément, assurez-vous de bien éteindre votre appareil lorsque vous ne vous en servez pas.

Allumer

Fermez le logement de pile avec la pile en place.

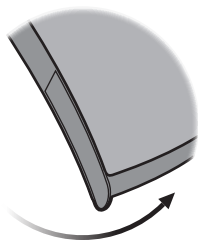

Éteindre

Ouvrez le logement de pile.

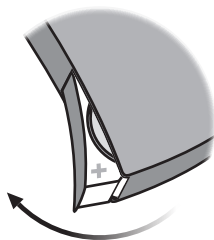

Quand remplacer une pile

Lorsqu'il est temps de remplacer la pile, vous entendrez deux bips répétés à intervalles modérés jusqu'à ce que la pile soit épuisée.



Deux bips

= La pile devient faible



Quatre bips

= La pile est vide

Astuce d'entretien de la pile

Pour vous assurer que l'appareil auditif fonctionne en permanence, prenez des piles de rechange sur vous ou remplacez la pile avant vos déplacements.

Remplacer la pile

1. Retirer

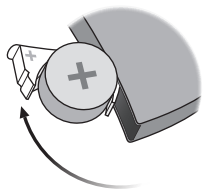

Ouvrez complètement le logement de pile. Retirez la pile.

2. Déballer

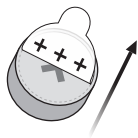

Retirez l'étiquette sur le côté positif (+) de la nouvelle pile.

Astuce :
Attendez 2 minutes pour que la pile prenne l'air afin qu'elle fonctionne de façon optimale.

3. Insérer

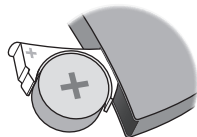

Insérez la nouvelle pile dans le logement de pile. Veillez à ce que le côté positif (+) soit tourné vers le haut.

4. Fermer

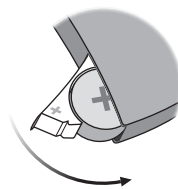

Refermez le logement de pile. L'appareil diffusera une petite musique.

Tenez la sortie son près de votre oreille pour entendre la petite musique.

Conseil

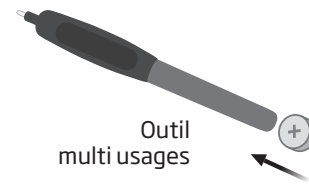

L'outil multi usages peut être utilisé pour changer la pile. Utilisez l'extrémité magnétique pour retirer et insérer les piles.

L'outil multi usages est fourni par votre audioprothésiste.

Prendre soin de votre appareil auditif

Lorsque vous manipulez votre appareil auditif, tenez-le au-dessus d'une surface lisse pour éviter de l'abîmer s'il tombe.

Nettoyer les entrées du microphone

Brossez délicatement les impuretés qui se trouvent dans les ouvertures. Brossez délicatement la surface. Veillez à ce que la brosse soit propre et qu'elle ne soit pas enfoncée dans les ouvertures.

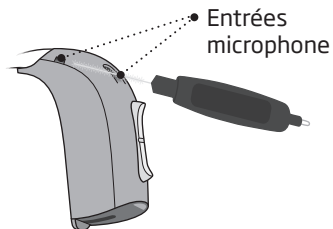

REMARQUE IMPORTANTE

Utilisez un chiffon doux et sec pour nettoyer l'appareil auditif. Il ne doit jamais être lavé ni immergé dans l'eau ni aucun autre liquide.

Outil multi-usages pour manipulation des piles et nettoyage

L'outil multi-usages contient un aimant qui facilite le remplacement de la pile dans l'aide auditive. Il contient également une brosse et une boucle de fil pour nettoyer et enlever le cérumen. Si vous avez besoin d'un nouvel outil multi-usages, veuillez contacter votre audioprothésiste.

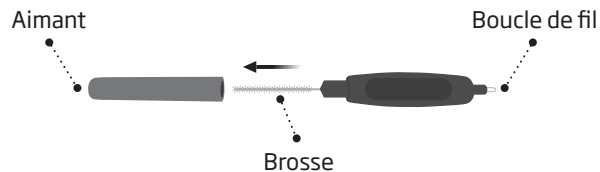

REMARQUE IMPORTANTE

L'outil multi-usages possède un aimant intégré. Placez l'outil multi-usages à au moins 30 cm des cartes de crédit et d'autres objets magnétiques.

Mettre l'appareil auditif

L'écouteur permet de transférer le son à votre oreille. L'écouteur doit toujours être utilisé avec un embout attaché. Utilisez uniquement des pièces conçues pour votre appareil auditif.

Si l'écouteur possède une pièce de maintien, placez-la dans l'oreille de façon à ce qu'elle suive le contour de l'oreille (voir étape 3).

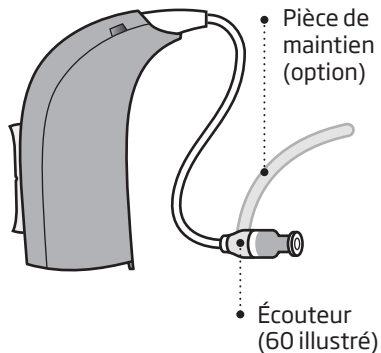

Étape 1



Placez l'appareil auditif derrière votre oreille.

Étape 2

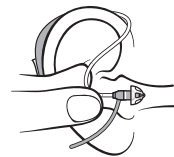

Tenez la courbe du fil de l'écouteur entre votre pouce et votre index. L'embout doit être dirigé vers l'ouverture du conduit auditif.

Étape 3



Insérez doucement l'embout dans votre conduit auditif jusqu'à ce que le fil de l'écouteur se loge dans votre oreille.

Embouts standards : dôme ou Grip Tip

Les dômes et les Grip Tip sont fabriqués dans un silicone souple. Il existe 4 types de dômes différents. Nous vous invitons à vérifier votre type et votre taille de dôme ci-dessous.



REMARQUE IMPORTANTE

Si l'embout n'est pas sur l'écouteur lorsqu'il est retiré de l'oreille, l'embout pourrait toujours être dans le conduit auditif. Consultez votre audioprothésiste pour de plus amples instructions.

Remplacer le dôme ou le Grip Tip

L'embout (dôme ou Grip Tip) ne doit pas être nettoyé. Si l'embout comporte des traces de cérumen, remplacez-le par un neuf. Le Grip Tip doit être remplacé au moins une fois par mois.

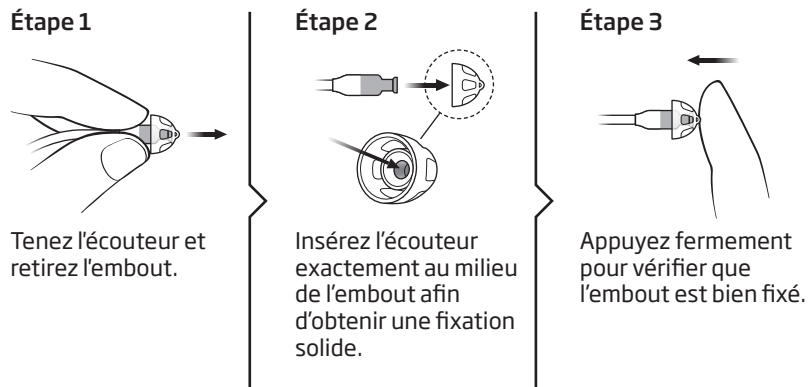

Filtre ProWax miniFit

L'écouteur possède un pare cérumen blanc à son extrémité. Le pare cérumen sert à protéger l'écouteur du cérumen et des impuretés. Si le filtre est obstrué, veuillez remplacer le pare cérumen ou contactez votre audioprothésiste.

REMARQUE IMPORTANTE

Toujours utiliser le même type de pare cérumen que celui fourni avec vos aides auditives. En cas de doute, nous vous invitons à contacter votre audioprothésiste.

Remplacer le filtre ProWax miniFit

1. Outil

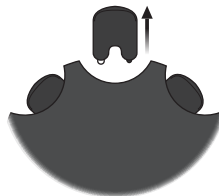

Retirez l'outil de la coque. Cet outil possède deux bras : l'un pour le retrait et l'autre pour l'insertion du nouveau pare cérumen.

2. Retirer



Insérez le bras de retrait vide dans le pare cérumen à l'intérieur de l'écouteur et retirez-le.

3. Insérer

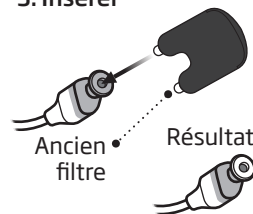

Insérez le nouveau pare cérumen à l'aide de l'autre bras, retirez l'outil et jetez-le.

Remarque :
Si vous utilisez un embout, votre audioprothésiste devra remplacer le pare cérumen de votre écouteur

Embouts personnalisés : Micro-Embouts, LiteTip ou Embouts Power

Il existe 3 types d'embouts différents : Micro-Embout, LiteTip et embout Power. Les embouts sont personnalisés en fonction de la forme de votre oreille.



• Micro-Embout



• LiteTip



• Embout Power

Entretien du Micro-Embout, LiteTip ou embout Power

L'embout doit être nettoyé régulièrement.

Le pare cérumen de l'embout doit être remplacé lorsqu'il est obstrué ou lorsque l'appareil auditif n'émet pas des sons normaux.

Utilisez le pare cérumen fourni par votre audioprothésiste.

Nettoyez l'évent en introduisant la brosse dans l'ouverture tout en la tournant légèrement.

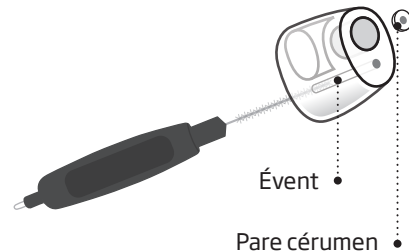

Remplacer le filtre ProWax dans les intra-auriculaires

1. Outil

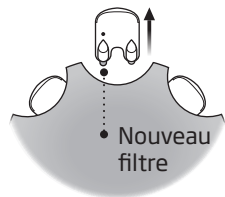

Retirez l'outil de la coque. Cet outil a deux bras : l'un pour le retrait et l'autre pour l'insertion du nouveau ProWax

2. Retirer



Insérez le bras de retrait vide dans le filtre ProWax à l'extrémité de l'embout et retirez-le.

3. Insérer

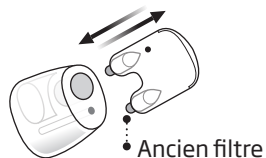

Insérez le nouveau filtre ProWax à l'aide de l'autre bras, retirez l'outil et jetez-le.

Fonctions et accessoires en option

Les fonctions et accessoires décrits sur les pages suivantes sont proposés en option. Nous vous invitons à contacter votre audioprothésiste pour découvrir comment votre appareil auditif est programmé.

Si vous êtes confronté à des situations d'écoute difficiles, un programme spécial peut vous être utile. Ils sont programmés par votre audioprothésiste.

Écrivez les situations d'écoute pour lesquelles vous pourriez avoir besoin d'aide.

Activer le mode silencieux de l'appareil auditif

Utilisez la fonction mode silencieux si vous avez besoin de rendre muet votre appareil pendant que vous le portez.

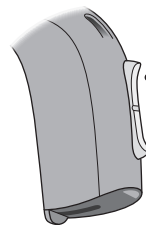

Appuyez quelques secondes à une extrémité du bouton pour activer le mode silencieux de l'appareil. Pour réactiver l'appareil, appuyez brièvement sur le bouton.

REMARQUE IMPORTANTE

N'utilisez pas la fonction mode silencieux pour arrêter votre appareil, car dans ce mode, il continue à consommer l'énergie de la pile.

Changer les programmes



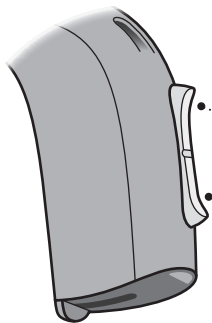

Votre appareil auditif peut avoir jusqu'à 4 programmes différents. Ils sont programmés par votre audioprothésiste.



Appuyez vers le haut ou vers le bas pour naviguer entre les programmes

Vous pouvez changer de programme quand vous le souhaitez, vers le haut et vers le bas dans l'ordre des programmes. Si par exemple vous souhaitez passer du programme 1 à 4, vous pouvez appuyer une fois sur le bouton bas au lieu d'appuyer 3 fois sur le bouton haut.

À faire remplir par l'audioprothésiste

Programme	Son que vous entendez lorsqu'il est activé	Quand l'utiliser
1	 1 bip	
2	 2 bips	
3	 3 bips	
4	 4 bips	

Changement de programme :

Gauche

Droite

Appui bref

Appui long

Changer le volume

Le bouton poussoir vous permet de régler le volume.
Vous entendez un clic lorsque vous augmentez ou diminuez le volume.

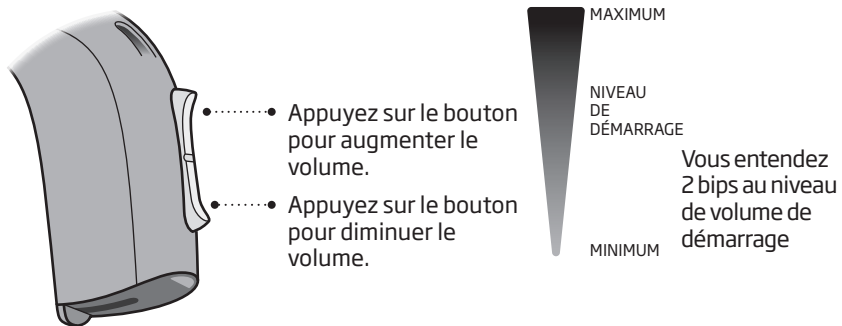

À faire remplir par l'audioprothésiste

Changement de volume	<input type="checkbox"/> Gauche	<input type="checkbox"/> Droite	<input type="checkbox"/> Appui bref
----------------------	---------------------------------	---------------------------------	-------------------------------------

Réinitialisation rapide

Si vous souhaitez revenir aux paramètres standards de l'appareil programmés par votre audioprothésiste, il vous suffit d'ouvrir puis de refermer le logement de pile.

Ouvrir

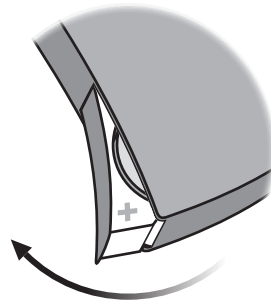

Fermer

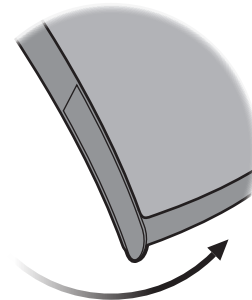

□ Logement de pile de sécurité

Pour tenir la pile hors de la portée des bébés, des jeunes enfants et des personnes handicapées mentales, il est recommandé d'utiliser un logement de pile de sécurité. Utilisez un petit tournevis pour ouvrir le logement.

REMARQUE IMPORTANTE

Évitez d'exercer une force excessive pour ouvrir le logement de pile. Ne forcez pas sur le logement de pile au-delà de sa position ouverte. Assurez-vous d'insérer correctement la pile.

Si vous suspectez que l'efficacité et la capacité de verrouillage du logement de pile de sécurité ont été compromises, veuillez contacter votre audioprothésiste.

Déverrouiller le logement de pile

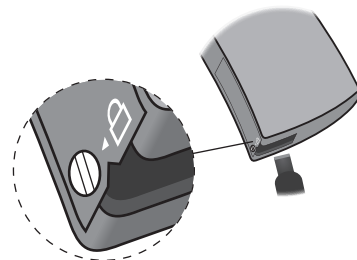

Utilisez le tournevis pour tourner la vis en position déverrouillée (verticale). Insérez le tournevis dans la fente au bas de l'appareil auditif et appuyez sur le logement de pile pour l'ouvrir.

Verrouiller le logement de pile

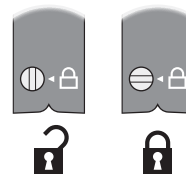

Assurez-vous que le logement de pile est entièrement fermé. Tournez la vis en position verrouillée (horizontale).

Accessoires Wireless

Une vaste gamme d'accessoires wireless est disponible afin d'améliorer les performances de votre appareil auditif wireless.

ConnectLine

ConnectLine est une gamme de produits qui vous permet de recevoir les signaux audio à partir de téléviseurs, téléphones, lecteurs de musique, ordinateurs ou microphone externe sans fil par le biais de votre appareil auditif.

Télécommande 2.0

La Télécommande 2.0 vous permet de changer de programme ou de régler le volume de votre appareil auditif.

FM

Votre appareil auditif prend en charge l'option de fixation d'un système FM. Le système FM vous permet de recevoir les signaux de parole ou audio directement dans votre appareil auditif à partir d'un transmetteur dédié.

Pour des informations détaillées sur les accessoires Wireless, consultez votre audioprothésiste ou visitez le site **www.oticon.fr**.

Autres options



Bobine d'induction

La bobine d'induction vous aide à mieux entendre lorsque vous utilisez un téléphone avec boucle intégrée ou lorsque vous êtes dans un bâtiment équipé d'un système de boucle d'induction à distance comme un théâtre, une église ou une salle de conférence. Ce symbole ou un signe similaire est affiché dans les endroits où une boucle d'induction à distance a été installée.



Auto Phone

est un programme qui s'active automatiquement lorsque votre téléphone est muni d'une boucle d'induction intégrée (voir ci-dessus). Un aimant doit être placé sur votre téléphone près de la sortie du son.

L'entrée audio directe (DAI)

permet à votre appareil auditif de recevoir les signaux directement de sources externes comme des téléviseurs, radios, lecteurs de musique, etc. L'adaptateur DAI est monté sur votre appareil via un câble raccordé à une source sonore externe.

Pour des informations détaillées sur ces options, consultez votre audioprothésiste.

REMARQUE IMPORTANTE

Lorsque l'adaptateur DAI est connecté à une source audio branchée à une prise murale, la source audio doit se conformer aux normes de sécurité IEC-60065, IEC-60601 ou équivalentes.

Avertissements

Vous devez bien vous familiariser avec les avertissements d'ordre général suivants avant d'utiliser votre aide auditive pour votre sécurité personnelle et pour en garantir une utilisation correcte.

Veuillez noter qu'une aide auditive ne restaure pas une audition normale et ne prévient pas ou n'améliore pas une déficience auditive résultant de conditions biologiques. Il est également important de noter que, bien souvent, l'utilisation peu fréquente d'une aide auditive ne permet pas à l'utilisateur de bénéficier pleinement de ces avantages.

Consultez votre audioprothésiste si vous êtes confronté à des opérations ou des événements inattendus avec votre aide auditive.

Utilisation des aides auditives

- Les aides auditives doivent uniquement être utilisées en respectant les indications et le réglage de votre audioprothésiste. L'utilisation incorrecte d'une aide auditive peut provoquer une perte auditive soudaine et permanente.

- Ne jamais laisser quelqu'un d'autre utiliser votre aide auditive, elle peut être employée de façon incorrecte et abîmer définitivement les facultés auditives de cette personne.

Risques d'étouffement et risque d'avalier les piles

- Les aides auditives, leurs composants et les piles doivent être tenus hors de portée des enfants et de toute autre personne susceptible de les avaler ou de se blesser à leur contact.
- Les piles ont dans certains cas été confondues avec des pilules. Il faut donc toujours vérifier les médicaments que vous devez avaler.

- La plupart des aides auditives peuvent être munies d'un tiroir pile de sécurité. Ceci est fortement recommandé pour les enfants et les personnes handicapées mentales.

- Les enfants de moins de 36 mois doivent toujours utiliser un logement de pile de sécurité. Demandez à votre audioprothésiste la disponibilité de cette option.

Si une personne avale accidentellement une aide auditive ou une pile, il faut appeler le SAMU ou un médecin.

Avertissements

Utilisation des piles

- Utilisez toujours les piles recommandées par votre audioprothésiste. Les piles de mauvaise qualité peuvent fuir et être à l'origine de blessures.
- Ne jamais tenter de recharger vos piles et ne jamais tenter de les brûler. Un risque d'explosion ne doit pas être exclu.

Dysfonctionnement

- Sachez qu'il est possible que votre aide auditive s'arrête de fonctionner de façon inattendue. Tenez-en compte lorsque vous dépendez de sons d'alerte (par exemple, lorsque vous êtes dans la circulation). Les aides auditives peuvent arrêter de fonctionner, par exemple si leurs piles sont déchargées ou si le tube est obstrué par de l'humidité ou du cérumen.

Implants actifs

- Faites preuve de prudence avec les implants actifs. En général, suivez les directives recommandées par les fabricants de défibrillateurs implantables et de stimulateurs cardiaques concernant l'utilisation avec des téléphones portables et des aimants.
- L'aimant Auto Phone et l'outil multi-usages (doté d'un aimant intégré) doivent être conservés à plus de 30 cm de distance de l'implant : ne les transportez donc pas dans une poche de poitrine par exemple.

- Si vous avez un implant intracrânien, veuillez contacter le fabricant de votre appareil implantable pour des informations sur les risques de perturbation.

Radiographie, tomodensitométrie, IRM, TEP scan et électrothérapie

- Retirez votre aide auditive avant les séances de radiographie, tomodensitométrie, IRM, TEP scan et électrothérapie ainsi que pour les interventions chirurgicales pour éviter les dommages causés à votre aide auditive par des champs électromagnétiques importants.

Avertissements

Chaleur et produits chimiques

- L'aide auditive ne doit jamais être exposée à une température extrême, par exemple en la laissant dans une voiture garée en plein soleil.
- L'aide auditive ne doit pas être séchée dans un four à micro-ondes ou dans d'autres types de fours.
- Les produits chimiques contenus dans les produits de beauté, les laques, les parfums, les après-rasages, les crèmes solaires ou les produits insecticides peuvent abîmer l'aide auditive. Enlevez toujours votre aide auditive avant d'utiliser ce genre de produits et attendez que ce produit sèche avant utilisation.

Aides auditives Power

- Une attention particulière doit être apportée dans la sélection, l'adaptation et l'utilisation d'un appareil auditif où le niveau de sortie maximum peut dépasser 132 dB SPL (IEC 711) car il peut y avoir un risque de porter atteinte à l'audition résiduelle de l'utilisateur.

Pour savoir si votre appareil est un appareil Power, reportez-vous à la fin de cette brochure.

Effets secondaires possibles

- Les aides auditives, embouts ou dômes peuvent provoquer une accumulation plus rapide de cérumen.
- Bien que les matières utilisées pour fabriquer vos aides auditives soient hypoallergéniques, dans des cas très rares, elles peuvent provoquer une irritation de la peau ou d'autres effets secondaires.

Veillez consulter un médecin si ces effets se produisent.

Interférences

- Votre aide auditive a fait l'objet de tests approfondis pour les interférences selon les normes internationales les plus rigoureuses. Cependant, des interférences entre l'aide auditive et d'autres appareils (par ex. certains téléphones portables, appareils à bande publique, systèmes d'alarme de magasins et autres appareils) peuvent se produire. Si cela se produit, augmentez la distance entre l'aide auditive et l'appareil concerné.

Guide de dépannage

Symptôme	Causes possibles	Solutions
Pas de son	Pile usée	Remplacez la pile
	Tube ou embouts obstrués (dôme, GripTip ou embout)	Nettoyez l'embout Envisagez de remplacer le pare cérumen ou le dôme
Son intermittent ou réduit	Sortie du son bouchée	Nettoyez l'embout ou remplacez le pare cérumen ou le dôme
	Humidité	Nettoyez la pile et l'appareil avec un chiffon sec
	Pile usée	Remplacez la pile
Bruit aigu	Embout de l'appareil auditif inséré de façon incorrecte	Réinsérez l'appareil auditif
	Cérumen accumulé dans le conduit auditif	Faites examiner votre conduit auditif par un médecin

Si aucune de ces solutions ne résout le problème, consultez votre audioprothésiste.

Résistant à l'eau

Votre appareil auditif est résistant à l'eau, et non pas étanche. Si votre appareil auditif entre en contact avec de l'eau et cesse de fonctionner, veuillez respecter les consignes suivantes :

1. Essuyez l'eau délicatement
2. Ouvrez le logement de pile, enlevez la pile et essuyez délicatement l'eau présente à l'intérieur
3. Laissez sécher l'appareil auditif en laissant le logement de pile ouvert pendant environ 30 minutes
4. Insérez une pile neuve

REMARQUE IMPORTANTE

Ne portez pas votre appareil auditif pendant que vous vous douchez ou que vous participez à des activités nautiques. N'immergez pas votre appareil auditif dans l'eau ou dans d'autres liquides.

Conditions d'utilisation

Conditions de fonctionnement	Température : +1 °C à +40 °C Humidité relative : 5 % à 93 %, sans condensation
Conditions de stockage et de transport	La température et l'humidité ne doivent pas excéder les limites suivantes pendant des périodes prolongées lors du transport et du stockage : Température : -25°C à +60°C Humidité relative : 5 % à 93 %, sans condensation

Certificat de garantie

Nom de l'utilisateur : _____

Audioprothésiste : _____

Adresse de l'audioprothésiste : _____

Téléphone de l'audioprothésiste : _____

Date d'achat : _____

Période de garantie : _____ Mois : _____

Appareil gauche : _____ N° de série : _____

Appareil droit : _____ N° de série : _____

Garantie internationale

Votre appareil auditif bénéficie d'une garantie limitée internationale, assurée par le fabricant. Cette garantie est de 12 mois à partir de la date de livraison. Cette garantie est limitée aux défauts de fabrication et matériels de l'appareil auditif à proprement parler. Elle ne porte pas sur les accessoires tels que les piles, tubes, pare cérumen, etc. Les problèmes provoqués par une manipulation ou un entretien inapproprié(e), une utilisation excessive, des accidents, des réparations effectuées par un tiers non agréé, une exposition à des conditions corrosives, des changements physiques au niveau de votre oreille, des dommages dus à la pénétration de corps étrangers dans l'appareil ou des ajustements

incorrects ne sont PAS couverts par la garantie limitée et peuvent l'annuler. La garantie expliquée ci-dessus n'affecte pas les droits juridiques dont vous bénéficiez peut-être, de par les législations nationales régissant la vente des biens de consommation. Votre audioprothésiste peut offrir une garantie plus large que celle qui est prévue par les dispositions de cette garantie limitée. Pour obtenir davantage d'informations, veuillez le consulter.

Si vous avez besoin de services d'entretien

Prenez régulièrement rendez-vous avec votre audioprothésiste qui pourra entretenir, régler, et réparer votre aide auditive tout au long de sa durée de vie.

Informations techniques

Les appareils auditifs contiennent des émetteurs radio qui utilisent une technologie de transmission à induction magnétique à courte distance qui fonctionne à 3,84 Mhz. La force du champ magnétique de l'émetteur est $< -42 \text{ dB}\mu\text{A/m @ 10 m}$.

La puissance d'émission du système radio est nettement inférieure à la limite d'émission internationale pour l'exposition humaine. Par comparaison, les rayonnements de l'appareil sont

inférieurs aux rayonnements non intentionnels émis par exemple par les lampes halogènes, les écrans d'ordinateurs, les lave-vaisselle, etc. L'appareil est conforme aux normes internationales en matière de compatibilité électromagnétique.

En raison de l'espace disponible limité sur les appareils, tous les marquages de certification sont présents dans ce document.

États-Unis et Canada

L'aide auditive contient un module avec :

FCC ID : U28AUMRIT

IC : 1350B-AUMRIT

Cet appareil est conforme à la Partie 15 du Règlement FCC et aux RSS exempts de licence d'Industrie Canada.

Le fonctionnement est soumis aux deux conditions suivantes :

1. Cet appareil ne risque pas de causer d'interférences dommageables.
2. Cet appareil doit accepter les interférences reçues, y compris les interférences pouvant entraîner un fonctionnement indésirable.

Les changements ou les modifications non expressément approuvés par la partie responsable de la conformité pourraient annuler l'autorité de l'utilisateur à faire fonctionner l'appareil.

Cet appareil numérique de classe B digital est conforme à la norme Canadienne ICES-003.

Remarque : Cet équipement a été testé et s'est avéré conforme aux limites relatives à un appareil numérique de classe B, conformément à la Partie 15 des règles FCC. Ces limites sont destinées à fournir une protection raisonnable contre les interférences nocives dans une installation résidentielle. Cet équipement génère, utilise et peut rayonner de l'énergie en radiofréquence et, s'il n'est pas installé et utilisé selon les instructions, peut provoquer des interférences nocives avec les radiocommunications. Cependant, il n'est pas garanti que des interférences ne se produisent pas dans une installation particulière.

Si cet équipement cause des interférences perturbant la réception d'émissions radiotélévisées, ce qui peut-être déterminé en éteignant l'appareil, l'utilisateur est invité à essayer de corriger l'interférence en prenant l'une des mesures suivantes :

- Déplacer l'antenne réceptrice.
- Augmenter la distance entre l'équipement et le récepteur.
- Brancher l'équipement sur une prise de circuit différente de celle sur laquelle le récepteur est connecté.
- Consulter le fabricant ou un technicien radio/TV expérimenté pour obtenir de l'aide

Le fabricant certifie que cette aide auditive est conforme aux exigences essentielles et autres dispositions pertinentes de la Directive 2014/53/UE.

La déclaration de conformité est disponible auprès du fabricant.



Fabriqué par :
Oticon A/S
Kongebakken 9
DK-2765 Smørum
Danemark
www.oticon.global

*Durée de disponibilité garantie des pièces détachées :
5 ans après la date d'achat. Décret 2014-1482 / Article L111-3 du code de la consommation.*

*Prodition S.A.S., Parc des Barbanniers, 3 allée des Barbanniers,
92635 GENNEVILLIERS CEDEX - SIREN 301 689 790 R.C.S. NANTERRE*

CE 0543







Les déchets électroniques doivent être traités selon la législation locale.



Description des symboles utilisés dans ce livret

	Avertissements Le texte portant ce symbole d'avertissements doit être lu avant d'utiliser le produit.
	Fabricant Le produit est fabriqué par le fabricant dont le nom et l'adresse figurent à côté du symbole. Indique le fabricant du dispositif médical, tel que défini dans les directives de l'UE 90/385/CEE, 93/42/CEE et 98/79/CE.
	Marquage CE Le produit est conforme à la directive relative aux dispositifs médicaux 93/42/CEE. Le numéro à quatre chiffres indique l'identification de l'organisme notifié.
	Déchets électroniques (DEEE) Recyclez vos aides auditives, accessoires ou piles conformément aux réglementations locales ou retournez-les à votre audioprothésiste pour la mise au rebut. Équipements électroniques couverts par la directive 2012/19/UE relative aux déchets d'équipements électriques et électroniques (DEEE).
	Marque réglementaire de conformité (RCM) Le produit est conforme aux exigences de sécurité électrique, CEM et spectre radio pour les produits fournis sur le marché australien ou néo-zélandais.
	Certification IP Ce symbole indique la classe de protection contre l'infiltration nocive d'eau et de particules conformément à la norme EN 60529:1991/A1:2002. IP5X indique la protection contre la poussière. IPX8 indique la protection contre les effets d'une immersion continue dans l'eau.

Description des symboles utilisés sur l'étiquette réglementaire de l'emballage

	Tenir à l'abri de l'humidité Indique un dispositif médical qui doit être protégé de l'humidité.
	Symbole de mise en garde Consultez le mode d'emploi pour prendre connaissance des avertissements et des mises en garde.
	Numéro de référence Indique le numéro de référence du produit afin d'identifier le type de dispositif médical.
	Numéro de série Indique le numéro de série du produit afin d'identifier le dispositif médical spécifique.

Appareil Power <input type="checkbox"/> Oui <input type="checkbox"/> Non				
Aperçu des réglages de votre appareil auditif				
Gauche			Droit	
<input type="checkbox"/> Oui	<input type="checkbox"/> Non	Commande de volume	<input type="checkbox"/> Oui	<input type="checkbox"/> Non
<input type="checkbox"/> Oui	<input type="checkbox"/> Non	Changement de programme	<input type="checkbox"/> Oui	<input type="checkbox"/> Non
<input type="checkbox"/> Oui	<input type="checkbox"/> Non	Mode silencieux	<input type="checkbox"/> Oui	<input type="checkbox"/> Non
Indicateurs de contrôle de volume				
<input type="checkbox"/> Activé	<input type="checkbox"/> Désactivé	Bips au volume min/max	<input type="checkbox"/> Activé	<input type="checkbox"/> Désactivé
<input type="checkbox"/> Activé	<input type="checkbox"/> Désactivé	Clics lors des changements de volume	<input type="checkbox"/> Activé	<input type="checkbox"/> Désactivé
<input type="checkbox"/> Activé	<input type="checkbox"/> Désactivé	Bips au volume préféré	<input type="checkbox"/> Activé	<input type="checkbox"/> Désactivé
Indicateurs de pile				
<input type="checkbox"/> Activé	<input type="checkbox"/> Désactivé	Indicateur de pile faible	<input type="checkbox"/> Activé	<input type="checkbox"/> Désactivé

151826FR/2018.11.15

151826FR/2018.11.15



oticon
PEOPLE FIRST

151826FR / 2018.11.15